

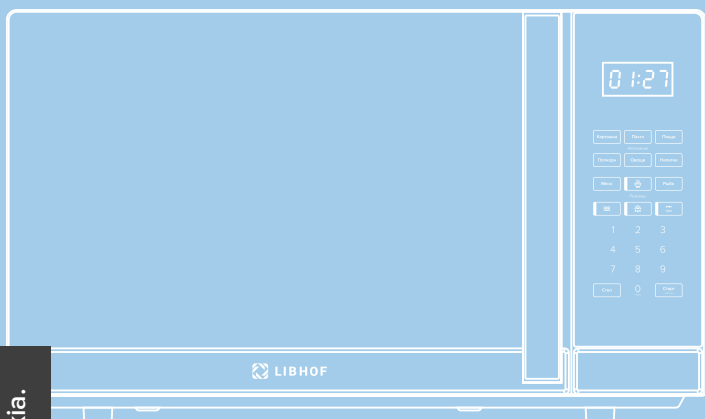

РУКОВОДСТВО ПО ЭКСПЛУАТАЦИИ

МИКРОВОЛНОВАЯ
ПЕЧЬ



Модель:
MWO-2930

Компания Libhof искренне благодарит Вас за покупку!

Техника Libhof отличается высокой надёжностью, продуманным дизайном, гарантией качества и безупречностью функционирования, при соблюдении правил эксплуатации приведённых в настоящем руководстве.

Перед началом эксплуатации изделия внимательно изучите руководство пользователя и требования по технике безопасности, специально разработанные для защиты Вас и охраны окружающих. Эксплуатируйте изделие в соответствии с этими правилами, а также руководствуясь здравым смыслом. Сохраните данную инструкцию для дальнейшего использования или для передачи новому владельцу.

Производитель не несёт ответственности за любые повреждения, вызванные несоблюдением настоящего руководства. Производитель оставляет за собой право без предварительного уведомления вносить изменения в комплектность, конструкцию отдельных узлов и деталей изделия, которые не ухудшают его технические характеристики, а являются результатом работ по усовершенствованию его конструкции или технологии производства, без отражения таких изменений в руководстве по эксплуатации – это не является недостатком товара.

Внешний вид изделия и его элементов может отличаться от изображения на титульном листе руководства по эксплуатации и от изображений в самом руководстве. Имея доступ к самым передовым технологиям, мы постоянно работаем над совершенствованием дизайна, функциональности, технических характеристик, энергоэффективности и надёжности изделий, регулярно расширяя ассортимент продукции новыми устройствами.

Список используемых сокращений и обозначений:



ПРИМЕЧАНИЕ

Совет, рекомендация, подсказка или информация.



ВАЖНО

Важная информация, предостережение.

КОМПЛЕКТ ПОСТАВКИ

Печь микроволновая — 1 шт.

Решетка для гриля — 1 шт.

Тарелка вращающаяся — 1 шт.

Инструкция — 1 шт.

**ВНИМАТЕЛЬНО ПРОЧИТАЙТЕ И СОХРАНИТЕ ДЛЯ ДАЛЬНЕЙШЕГО
ИСПОЛЬЗОВАНИЯ**

Только для бытового использования

СОДЕРЖАНИЕ

Важные меры безопасности	5
Установка	6
Чистка и уход за микроволновой печью	7
Инструкция по использованию	8
Работа панели управления	9
Руководство по посуде	13
Советы по приготовлению	14
Обслуживание	15
Утилизация	15
Сервисные центры	16

ВАЖНЫЕ МЕРЫ БЕЗОПАСНОСТИ

ВНИМАНИЕ

Если дверца или уплотнители дверцы повреждены, микроволновку нельзя эксплуатировать до тех пор, пока она не будет отремонтирована.

ВНИМАНИЕ

Выполнение каких-либо операций по обслуживанию или ремонту, требующих снятия любой крышки, обеспечивающей защиту от воздействия микроволновой энергии, является опасным для лиц, не прошедших специальное обучение.

ВНИМАНИЕ

Жидкости и другие продукты питания нельзя нагревать в герметичных емкостях, поскольку они могут взорваться.

1. Используйте только ту посуду, которая пригодна для использования в микроволновых печах.
2. При приготовлении пищи в микроволновой печи нельзя использовать металлические емкости для еды и напитков.
3. При разогреве продуктов в пластиковых или бумажных контейнерах следите за микроволновой печью из-за возможности возгорания.
4. Микроволновая печь предназначена для разогрева еды и напитков. Сушка пищи или одежды, а также разогрев грелок, тапочек, губок, влажной ткани и т.п. может привести к риску получения травмы, возгорания или пожара.
5. Если вы заметили дым, выключите прибор или отсоедините его от сети и держите дверцу закрытой, чтобы погасить пламя. Нагрев напитков в микроволновой печи может привести к задержке бурного кипения, поэтому при обращении с тарой следует соблюдать осторожность.
6. Содержимое бутылочек для кормления и баночек с детским питанием необходимо перемешивать или встряхивать, а также проверять температуру перед употреблением, чтобы избежать ожогов.
7. Яйца в скорлупе и целые сваренные вкрутую яйца нельзя разогревать в микроволновых печах, так как они могут взорваться даже после окончания нагревания в микроволновых печах.
8. Несоблюдение чистоты микроволновой печи может привести к ухудшению качества поверхности, что может отрицательно повлиять на срок службы прибора и, возможно, привести к опасной ситуации.
9. Прибор нельзя размещать в шкафу.
10. Следует соблюдать осторожность, чтобы не сместить поворотную подставку при извлечении контейнеров из прибора.
11. Запрещается чистить прибор пароочистителем.
12. **Предупреждение:** если прибор работает в комбинированном режиме, из-за высокой температуры дети должны пользоваться печью только под присмотром взрослых.

ВНИМАНИЕ: ГОРЯЧАЯ ПОВЕРХНОСТЬ

13. Если шнур питания поврежден, во избежание опасности он должен быть заменен производителем, его агентом по обслуживанию или лицом аналогичной квалификации.
14. Данным прибором могут пользоваться дети в возрасте от 8 лет и старше, а также лица с ограниченными физическими, сенсорными или умственными возможностями или с недостатком опыта и знаний, если они находятся под присмотром или получили инструкции по безопасному использованию прибора и понимают связанные с этим опасности.

15. Детям запрещается играть с прибором.
16. Чистка и пользовательское обслуживание не должны производиться детьми без присмотра.
17. Не заливайте стеклянную тарелку холодной водой сразу после использования. Стеклянную тарелку необходимо оставить минимум на 20 минут, а затем поместить ее в воду, чтобы избежать трещин.
18. Этот прибор нельзя размещать в шкафу с дверцей.
19. После подключения или завершения работы устройство переходит в режим ожидания, режим ожидания: <0,8 Вт.

УСТАНОВКА

1. Достаньте из упаковки. Если на устройстве есть защитная пленка, снимите ее перед использованием. Внимательно проверьте на наличие повреждений, если таковые имеются, немедленно сообщите дилеру или отправьте в сервисный центр производителя.
2. Микроволновые печи следует размещать в сухих и не агрессивных помещениях, вдали от источников тепла и влажности, таких как газовые горелки или резервуары для воды.
3. Для обеспечения достаточной вентиляции расстояние от задней стенки микроволновой печи до стены должно быть не менее 20 см, от боковой стенки до стены — не менее 5 см, свободное пространство над верхней поверхностью — не менее 20 см. Расстояние от микроволновой печи до пола должно быть не менее 85 см.
4. Расположение микроволновой печи должно быть таким, чтобы она находилась вдали от телевизора, радиоприемника или антенны, поскольку могут возникнуть помехи изображения или шум.
5. Прибор должен быть расположен таким образом, чтобы к вилке был свободный доступ, а также должно быть обеспечено хорошее заземление на случай утечки, чтобы не допустить поражения электрическим током.
6. Микроволновую печь следует эксплуатировать с закрытой дверцей.
7. Микроволновую печь нельзя помещать в шкаф. Микроволновая печь предназначена для использования отдельно.

ЧИСТКА И УХОД ЗА МИКРОВОЛНОВОЙ ПЕЧЬЮ

Микроволновую печь необходимо регулярно чистить и удалять остатки пищи.

а. Перед чисткой выньте шнур питания из розетки. После охлаждения продуктов. Во время чистки не погружайте прибор в воду или другие жидкости.

б. Несоблюдение правил содержания микроволновой печи в чистоте может привести к ухудшению состояния поверхности, что может отрицательно повлиять на срок службы прибора и привести к возникновению опасной ситуации.

в. Никогда не используйте жесткое моющее средство, бензин, абразивный порошок или металлическую щетку для очистки каких-либо частей прибора.

г. Не снимайте крышку волновода.

д. Если микроволновая печь используется в течение длительного времени, в ней могут появиться посторонние запахи. Избавиться от них можно следующими тремя способами:

1) Положите несколько долек лимона в чашку, затем нагрейте на высокой мощности микроволн в течение 2–3 минут.

2) Поставьте чашку красного чая в печь, затем нагрейте ее на высокой мощности микроволн.

3) Положите в микроволновую печь немного апельсиновой цедры и разогрейте ее на высокой мощности в течение 1 минуты.

е. Если печь не используется, её следует по возможности размещать в сухих и проветриваемых помещениях.

Подробная информация о том, как очистить поверхности, контактирующие с пищевыми продуктами:

После использования протрите крышку волновода влажной тканью, а затем сухой тканью, чтобы удалить брызги пищи и жир. Накопившийся жир может перегреться и начать дымить или загореться.

СОВЕТЫ ПО ЧИСТКЕ

Наружная сторона:

Протрите корпус влажной мягкой тканью.

Дверь:

Смоченной мягкой тканью протрите дверь и окно.

Протрите дверные уплотнители и прилегающие детали, чтобы удалить пролитую жидкость или брызги.

Протирайте панель управления слегка увлажненной мягкой тканью.

Внутренние стены:

Протирайте внутренние поверхности влажной мягкой тканью.

Протрите крышку волновода, чтобы удалить брызги еды.

Поворотное стекло/кольцо вращения/ось вращения:

Мыть мягкой мыльной водой.

Промойте чистой водой и дайте тщательно высохнуть.

ИНСТРУКЦИЯ ПО ИСПОЛЬЗОВАНИЮ

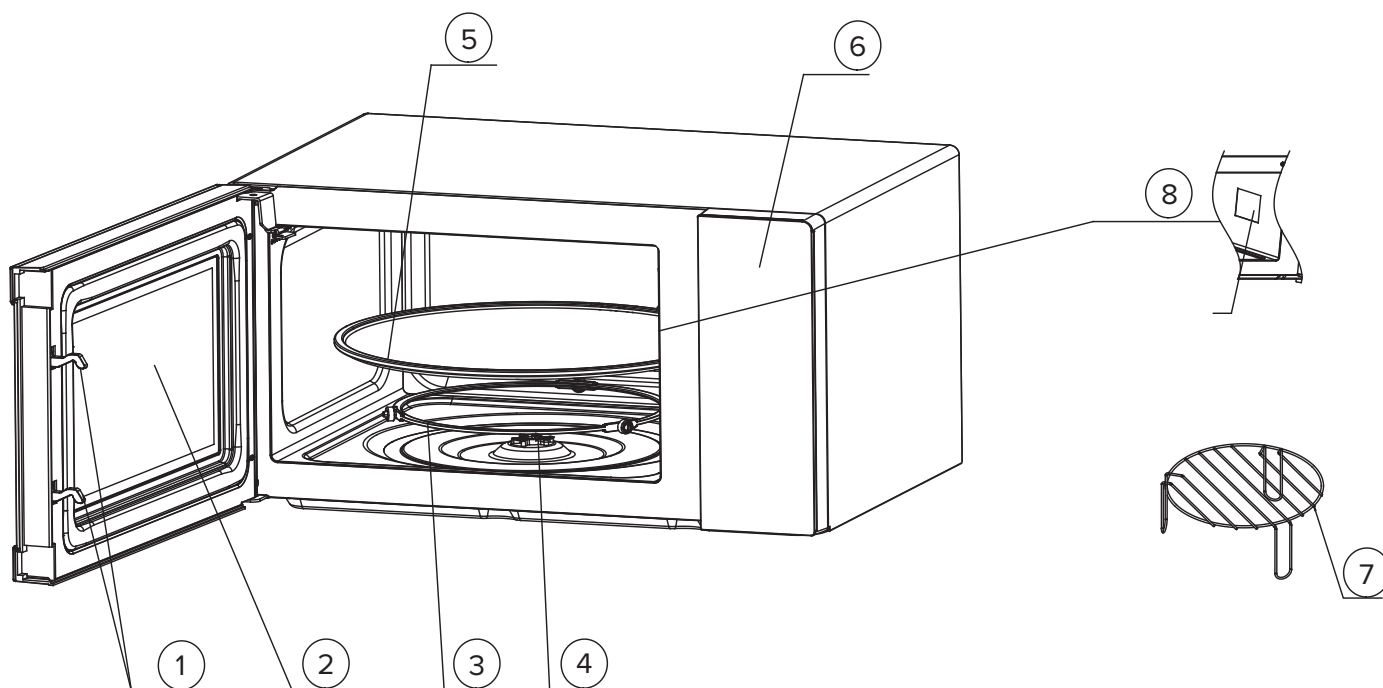

1) Дверной замок

Дверца микроволновой печи должна быть плотно закрыта, чтобы она могла работать.

2) Смотровое окно

Позволяет пользователю видеть статус приготовления.

3) Вращающееся кольцо

Стеклопанель поворотный стол установлен на колесах; оно поддерживает поворотный стол и помогает ему балансировать при вращении.

4) Вращающаяся ось

Стеклопанель поворотный стол установлен на оси; двигатель под ним приводит поворотный стол во вращение.

5) Поворотный столик

Продукты располагаются на поворотном столике, его вращение во время работы способствует равномерному приготовлению пищи.

- Сначала установите вращающееся кольцо.

- Установите поворотный стол на вращающуюся ось и убедитесь, что он правильно закреплен.

6) Панель управления

Подробности смотрите ниже (панель управления может быть изменена без предварительного уведомления)

7) Решетка для гриля

Используйте для размещения продуктов для жарки.

8) Крышка волновода

Находится внутри микроволновой печи, рядом со стенкой панели управления.

Запрещается снимать крышку волновода.

РАБОТА ПАНЕЛИ УПРАВЛЕНИЯ



1. ПЕРЕД ГОТОВКОЙ

Дисплей загорается при подключении питания, затем переходит в режим ожидания, и на дисплее отображается 1:00.

2. ФУНКЦИИ МИКРОВОЛН

Существует десять уровней мощности микроволн: 100%, 90%, 80%, 70%, 60%, 50%, 40%, 30%, 20% и 10% соответственно. Нажмите кнопку “” и выберите желаемую мощность микроволн. Введите время приготовления с помощью цифровых кнопок 0–9. Максимальное время, которое можно ввести, составляет 1:40:39. После выбора времени нажмите кнопку «Старт / +30 сек», чтобы начать работу. Звуковой сигнал, оповещающий о завершении операции.

Высокий	100% и 90% выходной мощности	Применяется для быстрого и тщательного приготовления
М.Высокий	80% и 70% мощности	Применяется для средней экспресс-готовки
Средний	60% и 50% мощности	Подходит для приготовления пищи на пару
М.Низкий	40% и 30% мощности	Применяется для размораживания продуктов
Низкий	20% и 10% мощности	Применяется для поддержания тепла

- Максимальное время, которое можно установить, составляет 1:40:39.
- Никогда не используйте решетку для гриля во время приготовления пищи в режиме СВЧ или Комбо.
- Никогда не включайте СВЧ печь пустой.
- При максимальной мощности микроволнового излучения микроволновая печь автоматически снижает мощность по истечении определенного времени приготовления, чтобы продлить срок службы.
- Если вы перевернули еду во время работы, нажмите кнопку «Старт / +30 сек» один раз, и заданная процедура приготовления продолжится.
- Если вы собираетесь вынуть еду до наступления заданного времени, необходимо нажать кнопку «Стоп» один раз, чтобы остановить заданную процедуру и избежать непреднамеренного срабатывания при следующем использовании.

3. РАЗМОРОЗКА

Существует два режима разморозки, dEF1 и dEF2, соответственно. dEF1 для разморозки по весу и dEF2 для разморозки по времени. Нажмите кнопку «», чтобы выбрать разморозку по весу или по времени, и на экране дисплея отобразится «dEF1» или «dEF2». Нажимайте кнопки с цифрами 0–9, чтобы ввести вес продукта или время размораживания. Диапазон веса, который можно ввести для dEF1, составляет от 100 до 1500 г, а максимальное время, которое можно ввести для dEF2, составляет 99:99. После выбора веса или времени разморозки нажмите кнопку «Старт / +30 сек» для начала работы. Звуковой сигнал оповестит о завершении операции. В режиме размораживания dEF1 по весу будет издаваться звуковой сигнал, напоминающий о необходимости переворачивания продуктов во время размораживания.

Ниже приведены некоторые советы по времени разморозки продуктов:

dEF1	Для разморозки вес варьируется от 100 до 1500 г.
dEF2	Максимальное время размораживания — 1:40:39.

- a. Необходимо переворачивать продукты во время работы, чтобы получить равномерный эффект.
- b. Обычно размораживание занимает больше времени, чем приготовление продуктов.
- c. Если пищу можно разрезать ножом, процесс размораживания можно считать завершенным.
- d. Микроволны проникают в большинство продуктов примерно на 4 см
- e. Размороженную пищу следует употребить как можно скорее, не рекомендуется класть ее обратно в холодильник и снова замораживать.

4. АВТОМАТИЧЕСКОЕ ПРИГОТОВЛЕНИЕ

Имеется восемь автоматических меню: картофель, макароны, пицца, попкорн, овощи, напитки, мясо и рыба соответственно. Выберите нужную кнопку автоматического меню и нажмите соответствующую кнопку, чтобы выбрать желаемый вес продукта и на дисплее отобразится соответствующий вес. После выбора веса для приготовления нажмите кнопку «СТАРТ/+30с», чтобы начать работу. Звуковой сигнал оповещает о завершении операции.

Дисплей	Тип	Method
A.1	Картофель	Возможные варианты веса: 250 г, 500 г и 750 г.
A.2	Паста	Возможные варианты веса: 50 г, 100 г и 150 г.
A.3	Пицца	Возможные варианты веса: 200 г и 400 г.
A.4	Попкорн	Возможный вариант веса 100 г.
A.5	Овощи	Возможные варианты веса: 200 г, 400 г и 600 г.
A.6	Напитки	Возможные варианты: 1 чашка, 2 чашки или 3 чашки, каждая объемом около 250 мл.
A.7	Мясо	Возможные варианты веса: 200 г, 400 г и 600 г.
A.8	Рыба	Возможные варианты веса: 200 г, 400 г и 600 г.

а. Температура еды перед приготовлением должна быть 20-25°C. Более высокая или более низкая температура пищи перед приготовлением потребует увеличения или уменьшения времени приготовления.

б. Температура, вес и форма пищи будут в значительной степени влиять на эффект приготовления. Если было обнаружено какое-либо отклонение от фактора, указанного в меню выше, вы можете отрегулировать время приготовления для достижения наилучшего результата.

5. ФУНКЦИЯ ГРИЛЬ

Существует три режима гриля: G., C-1 и C-2. Нажмите и удерживайте кнопку «Гриль», выберите нужный режим, и на экране дисплея отобразится соответствующая индикация «G.», «C-1» или «C-2». Нажмите кнопки «0» ... «9», чтобы ввести время приготовления. После выбора времени приготовления нажмите кнопку «СТАРТ/+30 с», чтобы начать работу. Звуковой сигнал оповещает о завершении операции.

G.	Гриль, нагревательный элемент будет включен во время работы. Подходит для тонкого мяса или свинины, колбасы, куриных крылышек, так как можно получить хороший цвет.
C-1	Сочетание приготовления на гриле и в микроволновой печи. 30% микроволн и 70% гриля.
C-2	Сочетание приготовления на гриле и в микроволновой печи. 55% микроволн и 45% гриля.

В режиме гриля все части печи, а также решетка и контейнеры для готовки могут сильно нагреваться. Будьте осторожны, вынимая любой предмет из микроволновки. Используйте тяжелые прихватки или рукавицы, чтобы ПРЕДОТВРАТИТЬ ОЖОГИ.

6. РАЗОГРЕВ

Функция разогрева в основном предназначена для того, чтобы помочь пользователям разогревать пищу в соответствии с ее весом. Нажмите кнопку «» и удерживайте ее, чтобы выбрать подходящий вес пищи. Возможные значения веса: 200 г, 400 г, 600 г, 800 г и 1000 г. После выбора веса нажмите кнопку «Старт / +30 сек», чтобы начать работу, звуковой сигнал оповещает о завершении операции.

7. ЭКСПРЕСС-ПРИГОТОВЛЕНИЕ

7.1 В режиме ожидания вы можете напрямую нажать кнопки с цифрами 1~6, чтобы запустить микроволновую печь. Время работы составляет 1~6 минут, то есть нажмите 1, чтобы работать в течение 1 минуты, нажмите 2, чтобы работать в течение 2 минут и т. д. После выбора времени, нажмите кнопку «Старт / +30 сек», чтобы начать работу, звуковой сигнал оповещает о завершении операции.

7.2 В режиме ожидания, после помещения продуктов и закрытия дверцы, нажмите кнопку «Старт / +30 сек», чтобы быстро запустить микроволновую печь. Время работы по умолчанию составляет 30 секунд. В рабочем процессе нажмите кнопку «Старт / +30 сек» один раз и время работы увеличится на 30 секунд, звуковой сигнал оповещает о завершении операции.

8. Часы

Функция часов и кнопка «0» объединены в одну кнопку. Часы имеют 24-часовую систему. Работа функции часов выглядит следующим образом:

В режиме ожидания нажмите и удерживайте кнопку «0/Часы» более 3 секунд, чтобы войти в интерфейс настройки часов, нажмите кнопки с цифрами 0 ~ 9, чтобы напрямую ввести время часов, и нажмите кнопку «Старт / +30 сек», чтобы подтвердить установленное время и одновременно выйти из режима настройки часов.

9. ОСТАНОВКА

В процессе настройки приготовления пищи можно нажать кнопку «Стоп», чтобы отменить настройки и вернуться в режим ожидания. В процессе работы микроволновой печи можно нажать кнопку «Стоп», чтобы сделать паузу. В состоянии паузы можно нажать кнопку «Стоп» еще раз, чтобы отменить функцию и вернуться в режим ожидания.

10. Старт / +30 сек

После установки времени приготовления или веса пищи нажмите кнопку «Старт / +30 сек», чтобы немедленно запустить микроволновую печь. В рабочем состоянии можно нажать кнопку «Старт / +30 сек», чтобы увеличить время на 30 секунд, но в режиме меню и режиме размораживания по весу время регулировать нельзя. В состоянии паузы можно нажать кнопку «Старт / +30 сек», чтобы продолжить работу микроволновой печи в прежнем режиме приготовления.

11. ФУНКЦИЯ БЛОКИРОВКИ ОТ ДЕТЕЙ

Используйте эту функцию для блокировки панели управления во время чистки или чтобы дети не могли пользоваться СВЧ печью без присмотра. В этом режиме все кнопки становятся неработоспособными.

- 1) Установить блокировку: Удерживайте кнопку «Стоп» около 3 секунд.
- 2) Отменить блокировку: Удерживайте кнопку «Стоп» около 3 секунд.

РУКОВОДСТВО ПО ПОСУДЕ

Настоятельно рекомендуется использовать контейнеры, которые подходят и безопасны для приготовления в микроволновой печи. Как правило, контейнеры, изготовленные из термостойкой керамики, стекла или пластика, подходят для приготовления в микроволновой печи. Никогда не используйте металлические контейнеры для приготовления пищи в микроволновой печи и комбинированного приготовления, так как существует вероятность возникновения искр. Вы можете воспользоваться справочной таблицей ниже.

Материал контейнера	Микроволновая печь	Гриль	Комби	Примечания
Термостойкая керамика	Да	Да	Да	Никогда не используйте керамику, украшенную металлическим ободом или покрытую глазурью.
Термостойкий пластик	Да	Нет	Нет	Нельзя использовать для длительного приготовления пищи в микроволновой печи.
Термостойкое стекло	Да	Да	Да	—
Пластиковая пленка	Да	Нет	Нет	Ее не следует использовать при приготовлении мяса или отбивных, так как перегрев может повредить пленку.
Решетка для гриля	Нет	Да	Да	Решетку для гриля можно использовать только в режиме гриля и в комбинированном режиме.
Металлический контейнер	Нет	Нет	Нет	Не следует использовать в микроволновой печи. Микроволны не проникают через металл.
Глазурь	Нет	Нет	Нет	Плохая термостойкость. Не может использоваться для приготовления пищи при высоких температурах.
Дерево и бумага	Нет	Нет	Нет	Плохая термостойкость. Не может использоваться для приготовления пищи при высоких температурах.

СОВЕТЫ ПО ПРИГОТОВЛЕНИЮ

Следующие факторы могут повлиять на результат приготовления:

Приготовление пищи

Расположите более толстые части к краям блюда, более тонкую часть к центру и равномерно распределите. По возможности не перекрывайте друг друга.

Время приготовления

Начните готовить с короткого времени, оцените его по истечении времени и увеличьте его в соответствии с фактической необходимостью. Пережаривание может привести к появлению дыма и ожогов.

Равномерное приготовление пищи

Такие продукты, как курица, гамбургер или стейк, следует переворачивать один раз во время приготовления.

В зависимости от типа продукта перемешайте его снаружи к центру блюда один или два раза во время приготовления.

Дайте время постоять

По истечении времени приготовления оставьте блюдо в печи на достаточное время, чтобы оно могло завершить цикл приготовления и постепенно охладиться.

Готова ли еда

Цвет и твердость пищи помогают определить, готова ли она. К ним относятся:

- Пар выходит со всех частей еды, а не только с краев
- Суставы птицы можно легко перемещать
- На свинине или птице нет следов крови
- Рыба легко нарезать вилкой

Форма для поджаривания

При использовании формы для поджаривания всегда помещайте под нее термостойкий изолятор, например фарфоровую тарелку, чтобы предотвратить повреждение поворотной тарелки и вращающегося кольца.

Полиэтиленовая пленка для микроволновой печи

При приготовлении пищи с высоким содержанием жира не допускайте контакта полиэтиленовой пленки с пищей, так как она может расплавиться.

Пластиковая посуда для микроволновой печи

Некоторая пластиковая посуда, пригодная для использования в микроволновой печи, может не подходить для приготовления продуктов с высоким содержанием жира и сахара. Также нельзя превышать время разогрева, указанное в инструкции по эксплуатации посуды.

ОБСЛУЖИВАНИЕ

Прежде чем обращаться в службу поддержки, проверьте следующее.

1.1. Поместите чашку воды (около 150 мл) в печь и плотно закройте дверцу. Лампа духовки должна погаснуть, если дверца правильно закрыта. Дайте устройству поработать 1 минуту.

1.2. Лампа горит?

1.3. Вентилятор охлаждения работает?

(Положите руку на задние вентиляционные отверстия.)

1.4. Вращается ли поворотная тарелка?

1.5. Вода в печи горячая?

Если ответом на любой из вышеперечисленных вопросов является «НЕТ», проверьте розетку и предохранитель в распределительном щите счетчика.

Если и розетка, и предохранитель исправны, **ОБРАТИТЕСЬ В СЕРВИСНЫЙ ЦЕНТР.**

УТИЛИЗАЦИЯ



Этот продукт нельзя утилизировать вместе с бытовыми отходами. Этот продукт следует утилизировать в авторизованном месте по переработке электрических и электронных приборов. Собирая и перерабатывая отходы, вы помогаете экономить природные ресурсы и обеспечиваете утилизацию продукта экологически безопасным способом.

СЕРВИСНЫЕ ЦЕНТРЫ

Актуальный список авторизованных сервисных центров Libhof вы можете найти на официальном сайте

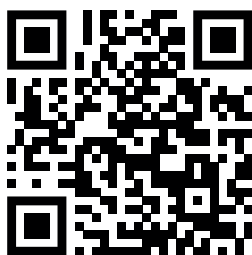

libhof.ru/services/

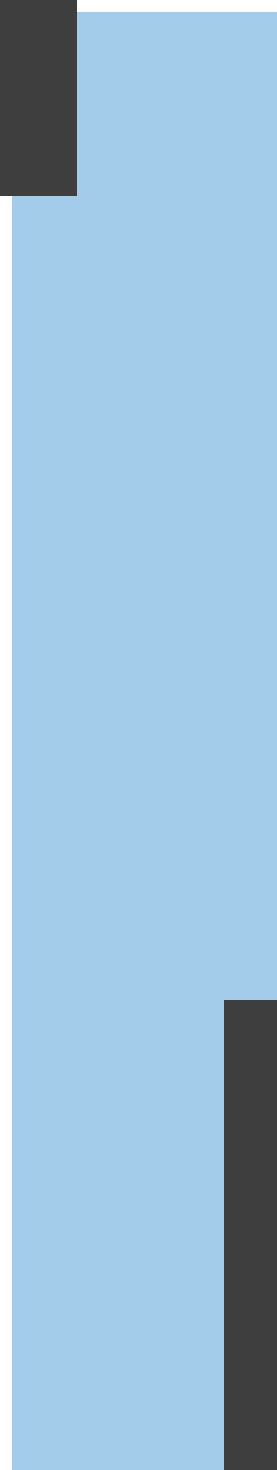
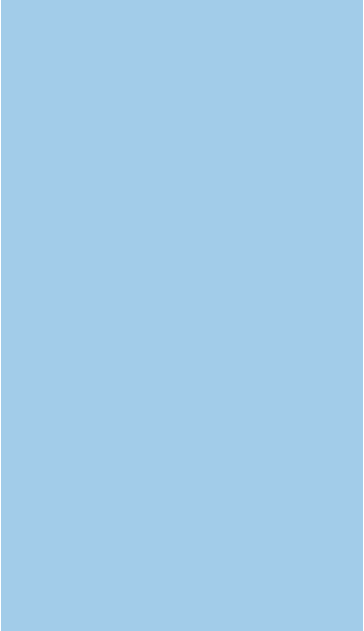

EAC